

Retrafile



Systeme de boyau/flexible rétractable

Guide d'installation

Table des matières

I.	Planification de l'installation	3
	A. Les longueurs de boyau/flexible	3
	B. Choix de l'unité d'aspiration	3
	C. Emplacement des prises	3
	D. Parcours des conduits	3
II.	Plan initial	3
	A. Déterminer la hauteur de la prise	4
III.	Nouvelle construction	5
	A. Installation placo-plâtre	5
	B. Installation en brique et plâtre	6
IV.	Parcours des conduits	8
V.	Fil bas voltage	15
VI.	Installation de la porte	15

Attention

Ce manuel a été conçu pour l'utilisateur qui a la formation adéquate et l'expérience requise pour faire l'installation de systèmes d'aspirateur central.

Il est crucial de n'utiliser que les composantes d'origine des produits Rétraflex, pour en faire l'installation. Les composantes Rétraflex comprennent également les vis, joints d'étanchéité, rondelles, boyaux, coudes, etc. L'utilisation d'autres composantes pourrait annuler la garantie du fabricant.

L'installateur a la responsabilité de se conformer à tous les règlements de la Régie du bâtiment de sa région.

I. Planification de l'installation

La planification est la clé d'une installation réussie. L'équilibre entre le meilleur emplacement des prises et l'accessibilité de celles-ci est essentielle. Avec un peu d'ingéniosité, on peut atteindre tous les accès.

A. Les longueurs de boyau/flexible

Informez le consommateur que vous ajusterez la longueur du boyau/flexible selon la dimension de chaque étage. Les boyaux/flexibles sont disponibles en longueurs de 9,1 m, 12,2 m, 15,2 m ou 18,2 m.

B. Choix de l'unité d'aspiration

Il est important de prendre en considération que le débit d'air diminuera plus le boyau/flexible sera long. Pour compenser la perte du débit d'air, il faut envisager un aspirateur plus puissant.

C. Emplacement des prises

Un boyau/flexible de 15,2 m couvrira généralement entre 167 et 213 m².

D. Parcours des conduits

Lisez attentivement la section de ce guide sur le « Parcours des conduits ». Vous y trouverez aussi un diagramme des quatre installations types.

II. Plan initial

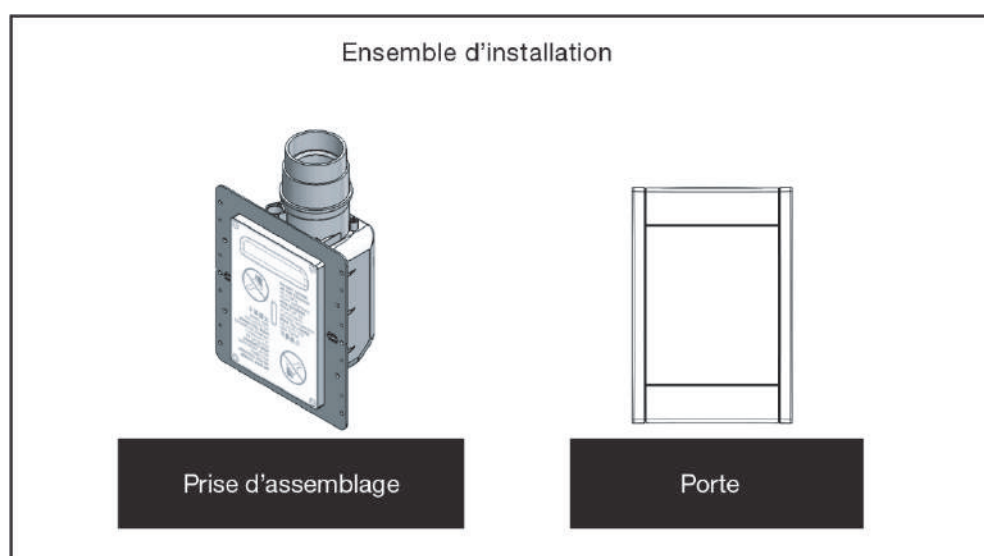

A. Déterminer la hauteur de la prise

Si la prise doit être **orientée vers le bas** (le boyau/flexible sort en provenance du bas), nous recommandons que le bas de la prise soit entre **41 cm et 76 cm du sol**, pour une facilité d'utilisation maximale.

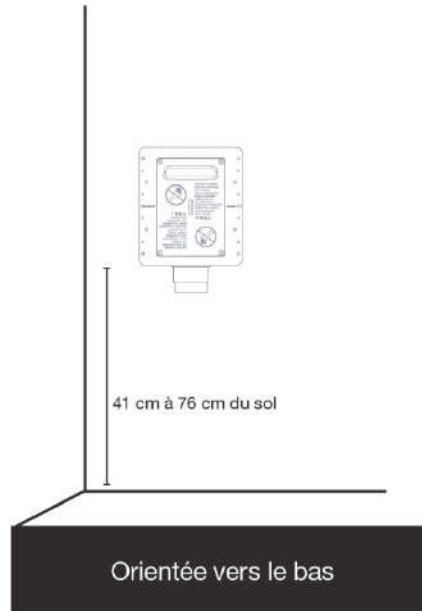

Si la prise doit être **orientée vers le haut** (le boyau/flexible sort en provenance du haut), nous recommandons que le bas de la prise soit entre **91cm et 121 cm du sol** pour un maximum d'aisance.

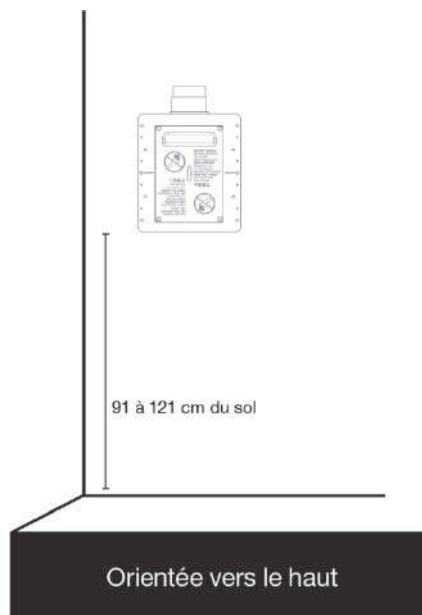

III. Nouvelle construction

A. Installation Placo-plâtre



Fixer la prise au montant ou rail (2x4) ❶. S'assurer que la plaque soit de niveau (figure 1) et qu'il y ait 7.6 cm de libre derrière la prise.

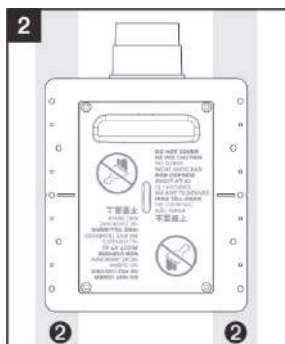

Nous recommandons d'ajouter un montant ou rail (2x4) ❷ de l'autre côté pour bien fixer la prise en place (figure 2).

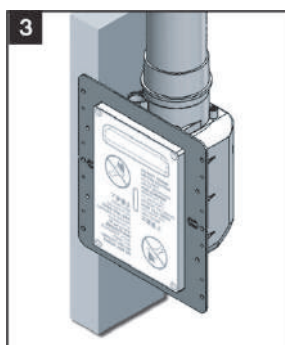

Installer le conduit de PVC dans le raccord (figure 3). Coller le conduit dans le raccord et s'assurer qu'il est bien inséré au fond de celui-ci (voir Parcours des conduits).

B. Installation en brique et plâtre

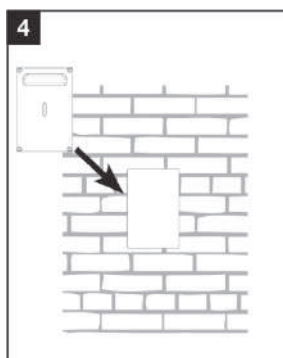

Utiliser comme model la plaque de recouvrement jaune pour faire une ouverture dans la brique (figure 4).



Insérer le derrière de la prise dans le mur, et fixer la prise directement sur la brique (figure 5). Une fois le système de conduits et les fils bas voltage raccordés, sceller l'arrière de la prise dans le mur en remplissant de plâtre.

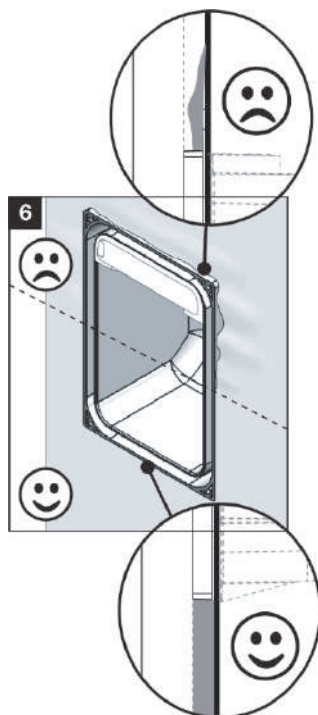

S'assurer que l'épaisseur du recouvrement de plâtre soit de niveau avec l'épaisseur de la prise (environ 1 cm), et ce, tout autour de la prise (figure 6).

Gabarit pour faire l'ouverture dans le mur de brique

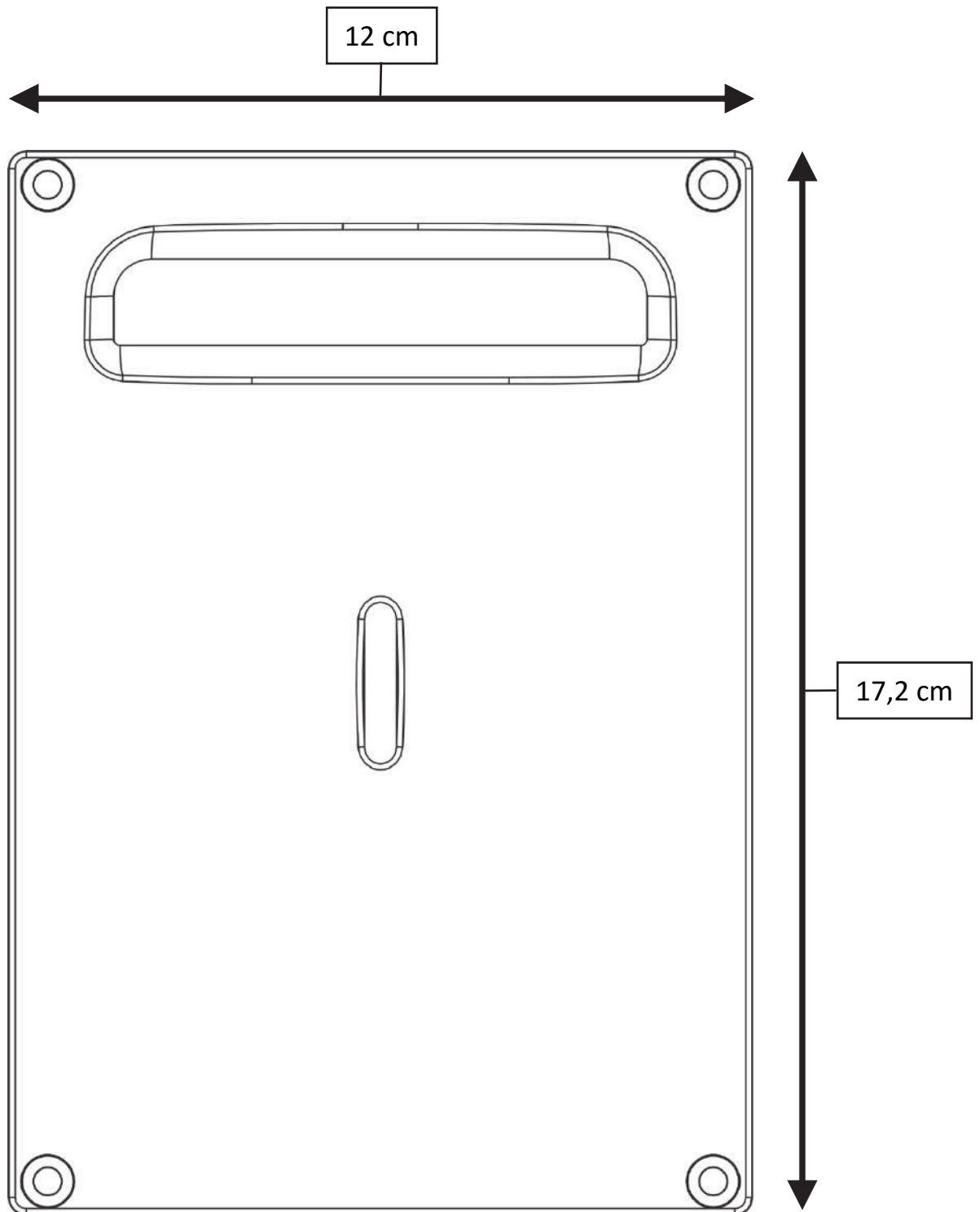

IV. Parcours des conduits

N'oubliez pas d'utiliser une boîte à onglets pour couper vos tuyaux de PVC à un angle parfait de 90°. Nous vous recommandons fortement d'utiliser également l'outil d'ébavurage sur les conduits de PVC pour vous assurer que l'intérieur soit exceptionnellement lisse.

Ne pas raccorder la ligne principale avant d'avoir assez de tuyau de PVC pour la longueur du boyau/flexible. Par exemple, si vous utilisez un boyau/flexible de 12,2 m, ayez au moins 13,4 m de conduit de PVC avant de raccorder la ligne.

Pour s'assurer d'avoir assez de conduit pour rétracter le boyau/flexible, le parcours des conduits doit parfois être détourné afin de le rallonger, pour ensuite rejoindre l'aspirateur central.

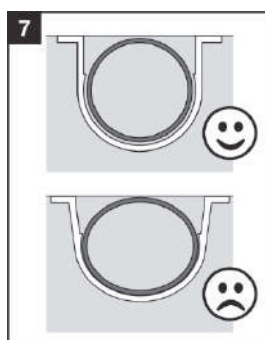

Lors de l'installation des supports à tuyau pour fixer la tuyauterie en place, s'assurer de ne pas comprimer les conduits (figure 7) pour ne pas altérer le mouvement du boyau à l'intérieur du système.

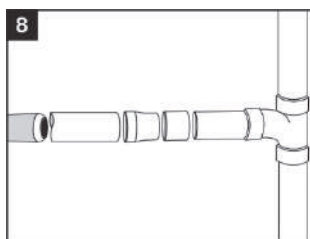

Raccorder un réducteur 2" - 1,825" (TF5532BV) avant le raccordement à la ligne principale pour prévenir tout blocage du boyau. (figure 8)



Tout excédent de colle peut occasionner des accrocs ou endommager la housse du boyau/flexible lorsqu'il se rétracte dans les conduits. Pour éviter ce problème, appliquer la colle sur les embouts mâles, et non femelles (figure 9).

S'assurer d'enlever tous les filaments des tuyaux de PVC une fois taillés. Inspecter soigneusement les tuyaux pour s'assurer que l'intérieur est lisse, bien rond et non endommagé.

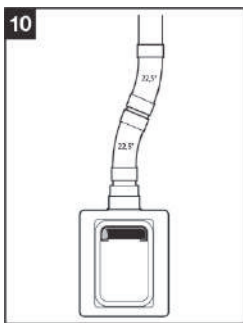

Si la prise est orientée vers le haut et que le tuyau monte tout droit vers le haut pour 10' (3,05 m) ou plus, ajouter deux coudes de 22,5° près de la prise (figure 10) pour retenir le boyau.

Seuls les coudes à rayon allongé conçus pour un tel système peuvent être utilisés pour le parcours où le boyau/flexible se rétracte (figure 11).

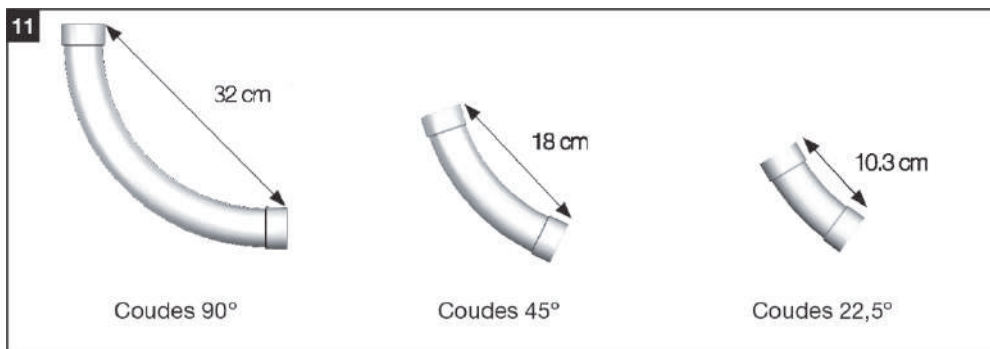

Plus vous utilisez de coudes 90°, plus vous aurez besoin de force pour déployer le boyau/flexible du mur. Dans la mesure du possible, n'utilisez pas plus de quatre coudes 90° par prise.



Autant que possible, ne pas utiliser deux coudes un à la suite de l'autre (figure 12). Essayer de les espacer le plus possible

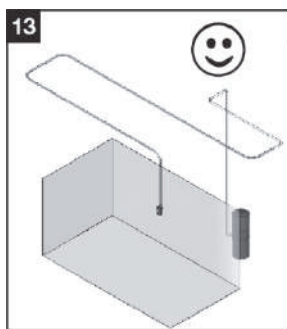

Il est important de créer un parcours de conduits permettant de ranger le boyau/flexible sur un seul niveau (figure 13).

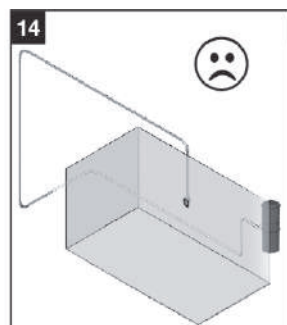

Éviter une installation réalisée sur deux étages (figure 14).

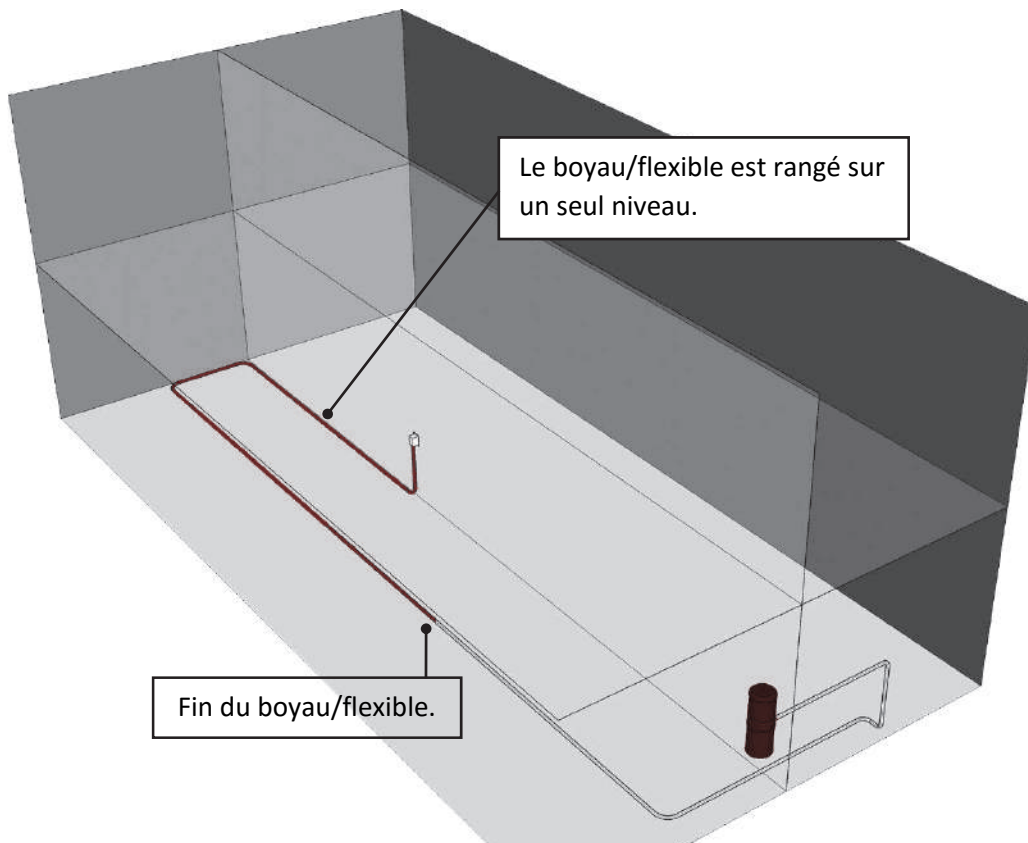

Orientation vers le bas

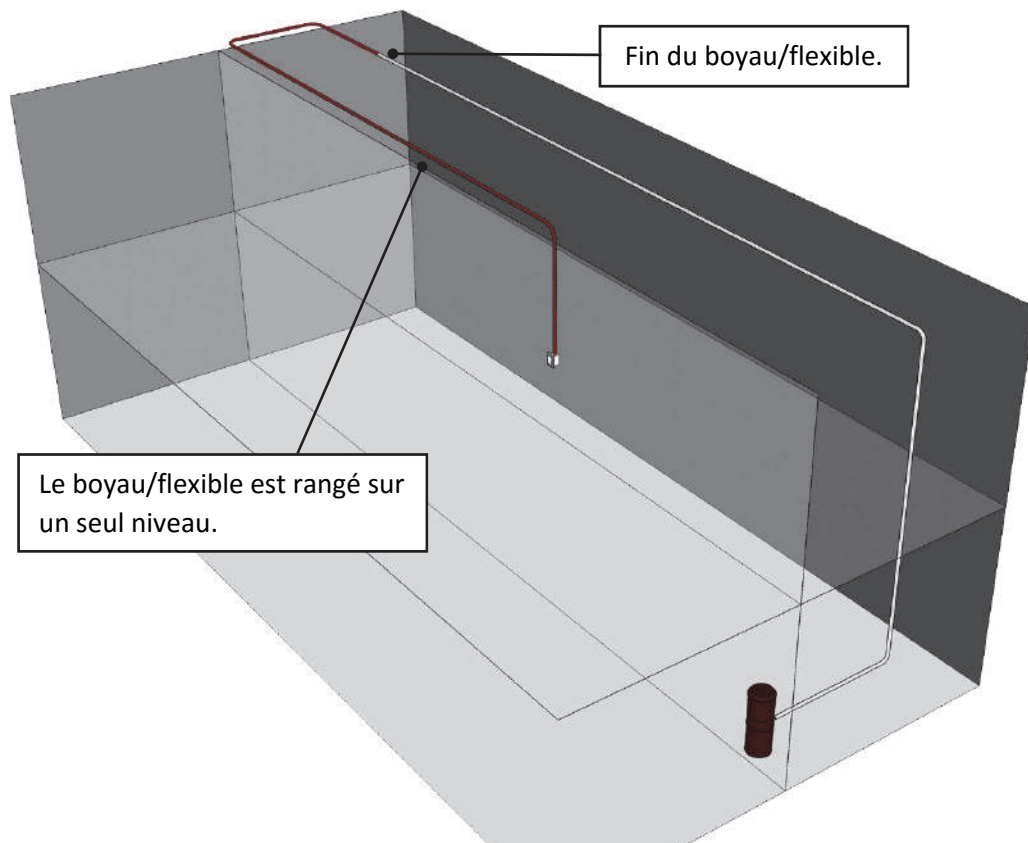

Orientation vers le haut

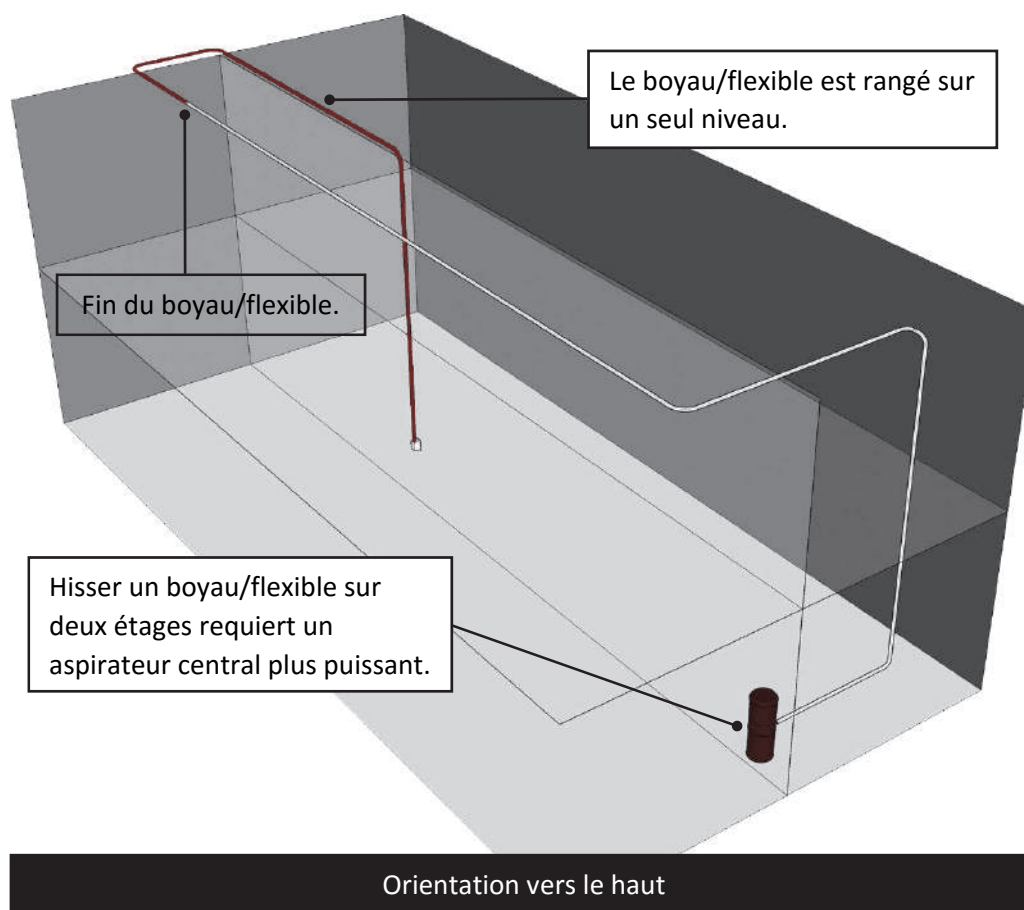
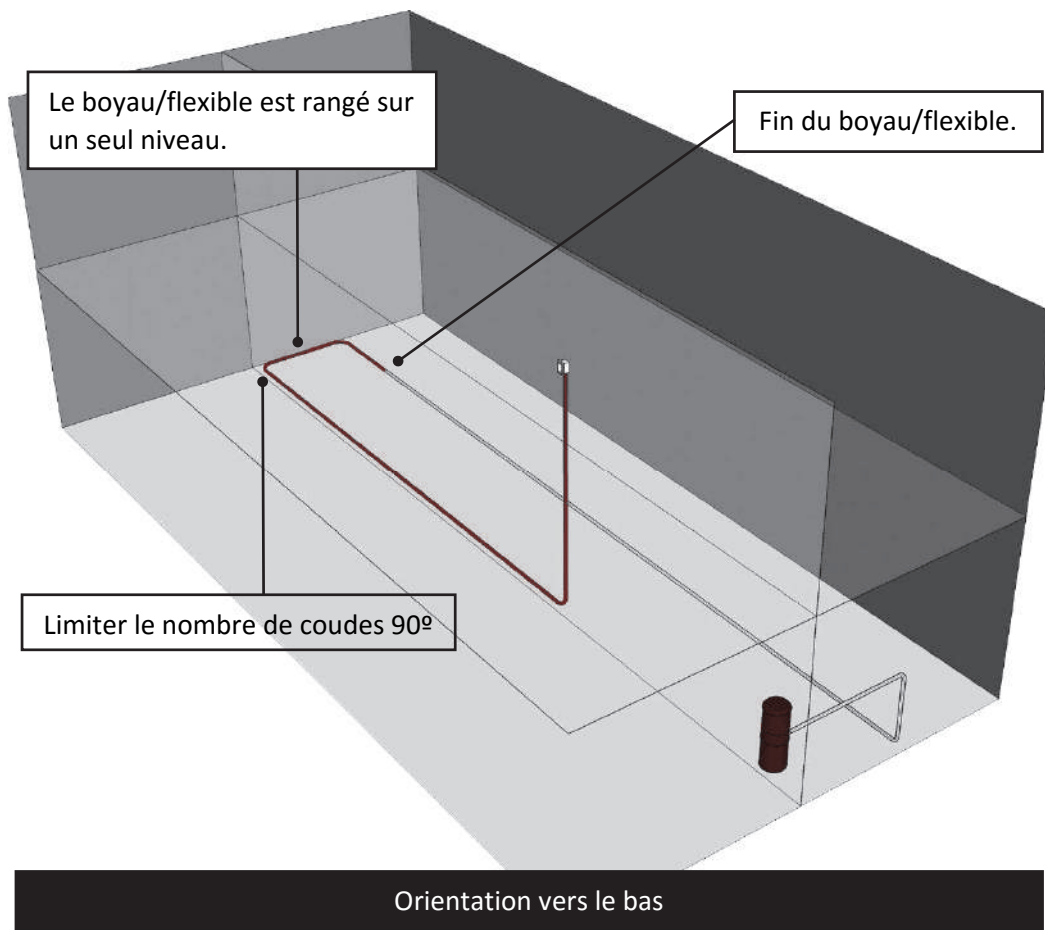

Seuls les coudes à rayon allongé conçus spécialement pour un tel système peuvent être utilisés dans l'espace où le boyau/flexible se rétracte (coudes 90°, 45° et 22,5°).

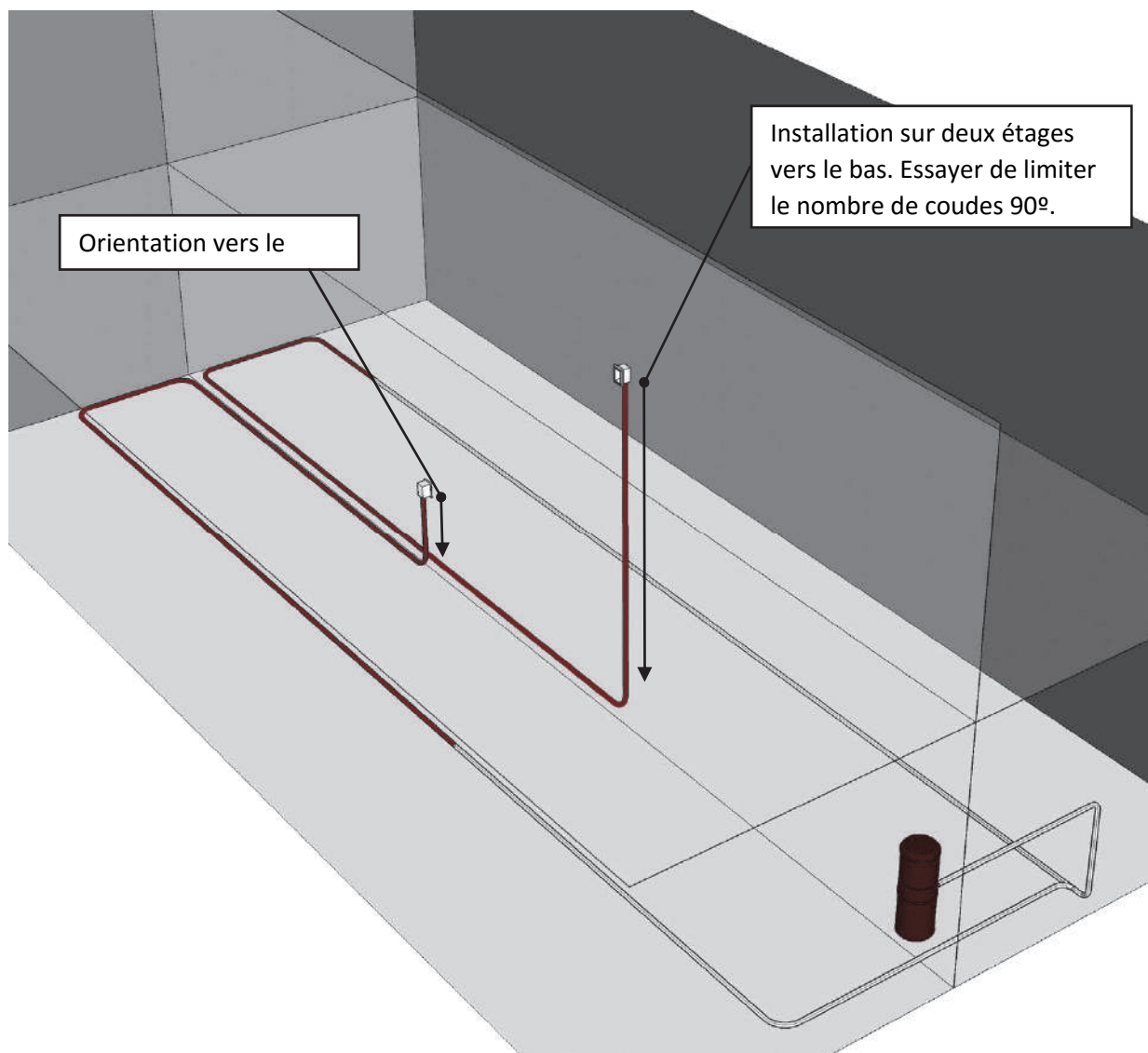

Pour s'assurer d'avoir assez de conduit de PVC pour faire rétracter le boyau/flexible à l'intérieur, le parcours des conduits doit parfois être détourné afin de le rallonger, pour ensuite relier le tout à l'aspirateur.

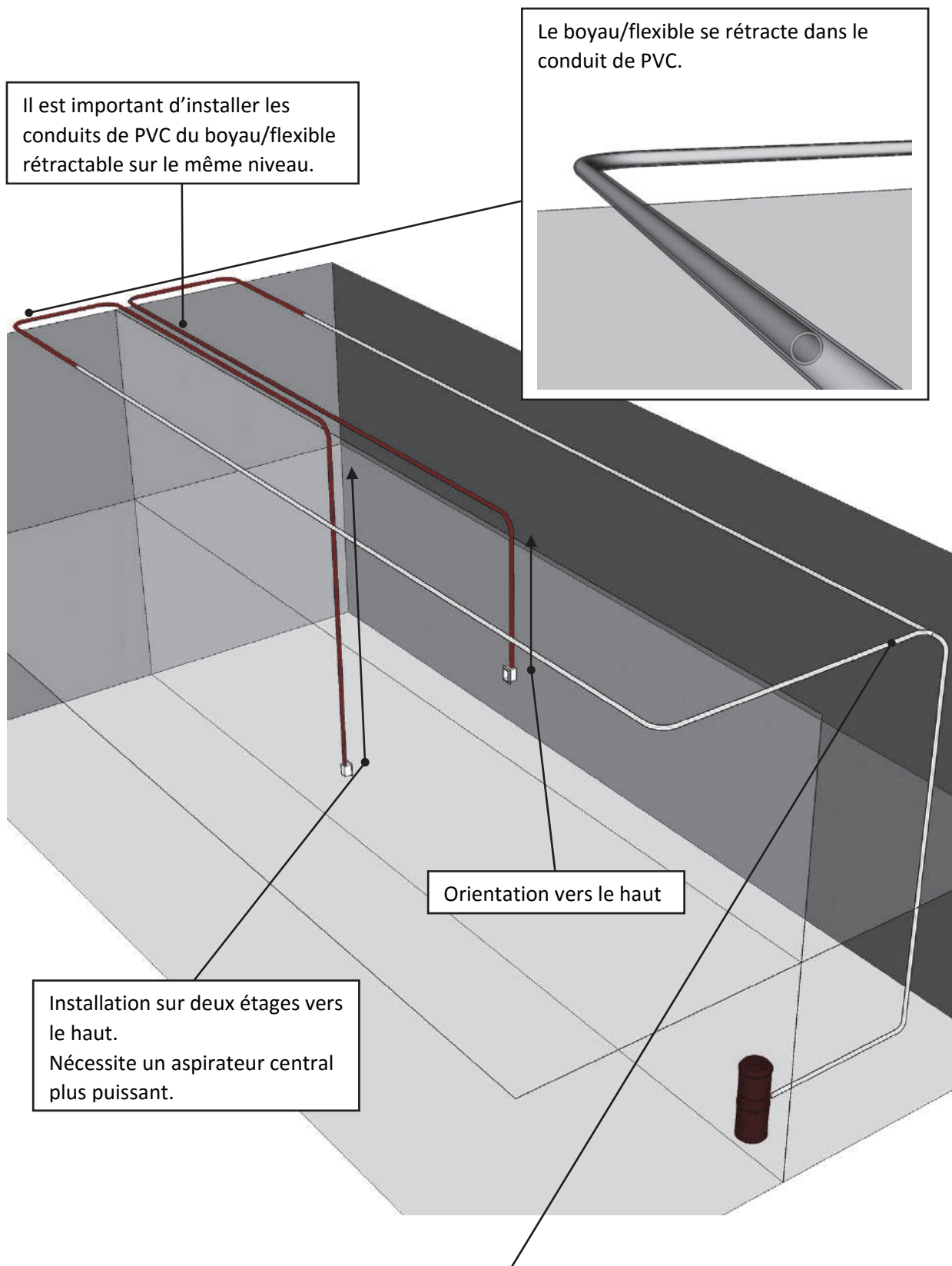

Ne pas raccorder la ligne principale avant d'avoir assez de tuyau de PVC pour la longueur du boyau/flexible additionnée de 20% ou de 3 m au minimum. Par exemple, si vous utilisez un boyau/flexible de 18,3 m, ayez au moins 21,9 m de conduit de PVC avant de raccorder la ligne.

Diagramme typique de parcours de conduit

V. Fil bas voltage

Faire passer un fil bas voltage à chaque prise, comme pour une installation traditionnelle.

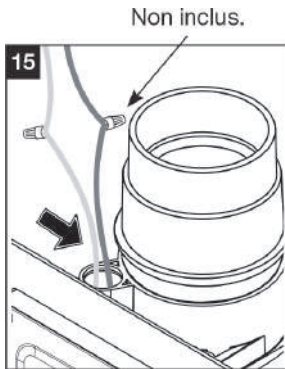

Connecter les deux fils conducteurs de l'interrupteur (situés sur le haut de la prise) au fil bas voltage du système de conduits (figure 15).

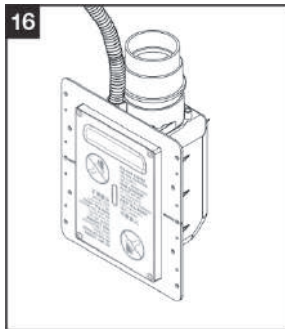

Faites passer le fil bas voltage dans la gaine électrique type ITCA (vendue séparément), comme pour n'importe quelle autre installation d'aspirateur central et tirer la gaine par-dessus les fils de la prise puis dans l'ouverture dédiée (figure 16).

Une fois que les fils sont raccordés, faire un test de conductivité avant de fermer l'ouverture. Nous recommandons aussi d'effectuer un test de succion pour s'assurer de l'étanchéité du système.

VI. Installation de la porte

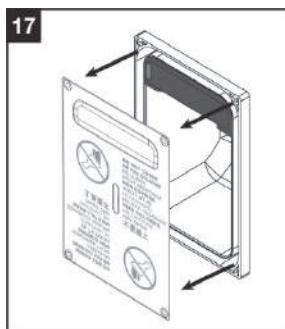

Une fois le mur terminé, retirer la plaque de recouvrement (figure 17).

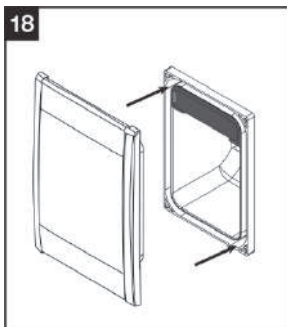

Insérer tout simplement la porte dans la fente appropriée (figure 18).

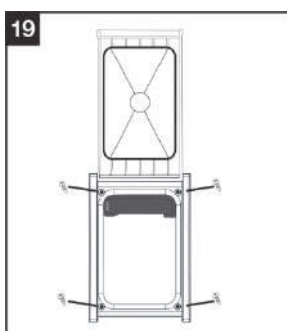

Puis, ouvrir la porte et insérer les vis dans les 4 coins (figure 19) pour bien fixer la pièce en place. Ajuster les 4 vis pour que la porte ferme bien.