



EasyClean

MODE D'EMPLOI

TABLE DES MATIÈRES

- 2 Instructions d'utilisation/Sécurité
- 3 Informations Générales
- 4 Description de la centrale d'aspiration
- 5/6 Installation
- 7 Nettoyage du filtre/Remplacement du sac
- 8 Remplacement du filtre
- 9 Entretien
- 10 Résolution de problèmes



INSTRUCTIONS D'UTILISATION

AVANT TOUTE OPÉRATION, VEUILLEZ LIRE ATTENTIVEMENT CETTE NOTICE D'INSTRUCTIONS:

Vérifiez que la Centrale d'Aspiration est correctement raccordée à la prise de 230V, dans un circuit électrique indépendant pour le tableau et que le filtre se trouve dans la bonne position.

1. Veuillez à que la machine ne soit pas utilisé comme un jouet. Doubler l'attention lorsque l'appareil est utilisé par/proche d'enfants.
2. Utilisez l'appareil strictement tel que décrit dans cette notice. Utilisez seulement les accessoires et filtres préconisés par le fabricant de la machine.
3. Ne pas introduire d'objets dans les fentes des prises. Ne pas utiliser la centrale si vous avez repérer des obstructions dans la tuyauterie.
4. Maintenez vos cheveux, vêtements larges et, d'une façon générale, toute partie de votre corps, éloignés des prises et des parties en rotation.
5. N'aspirer pas des objets incandescents, tels que des cendres du feu, cigarettes, allumettes, braises, etc...
6. N'utilisez pas la centrale sans que le cône séparateur, le filtre et le réceptacle de poussière soient dûment fixés.
7. N'utilisez pas la centrale pour aspirer des liquides inflammables ou combustibles, tels que l'essence ou autre, n'utilisez pas la centrale sur des surfaces où ces liquides puissent être présents.

UTILISATION :

Pour mettre l'appareil en fonctionnement, il suffit d'introduire le tuyau d'aspiration dans n'importe quelle prise, distribuée tout au long de la maison.

SÉCURITÉ :

L'alimentation électrique des prises se fait au moyen d'un circuit indépendant de bas voltage (24 Volts) de façon à assurer total sécurité de manipulation du système par des enfants ou toute autre personne.

INFORMATIONS GÉNÉRALES

Cycle de fonctionnement

L'illustration indique les principaux composants, les fluxes d'aspiration et ses fonctions.

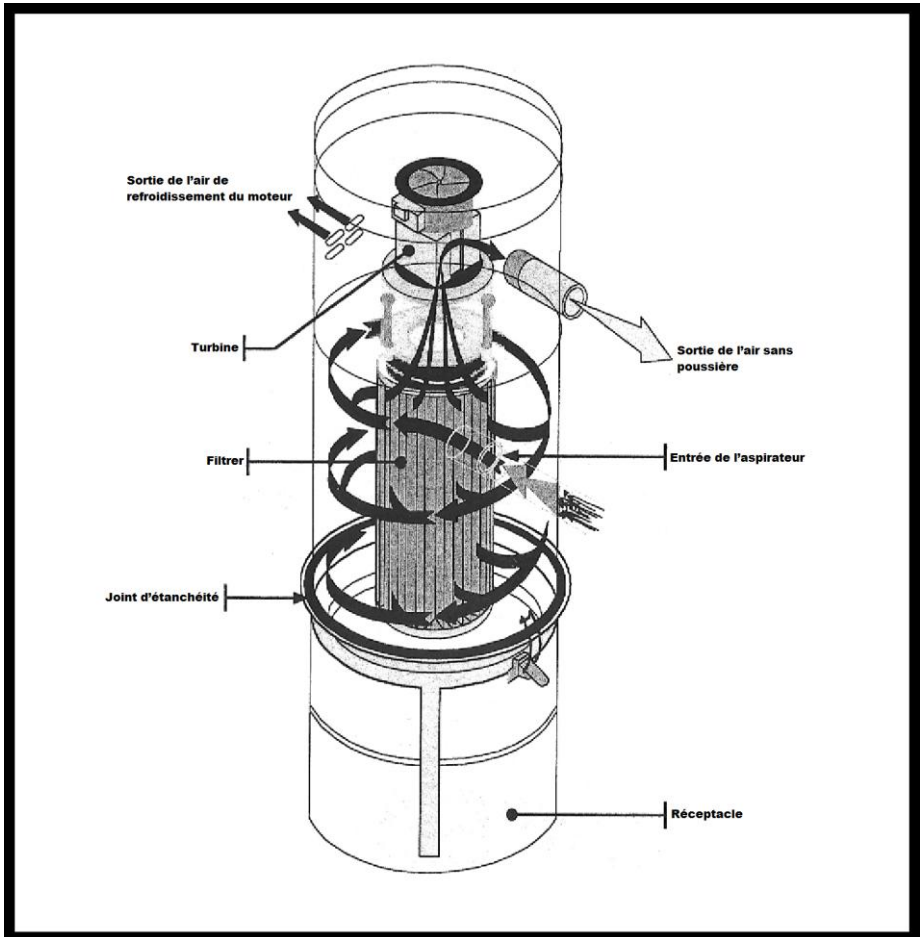

DESCRIPTION DE LA CENTRAL D'ASPIRATION

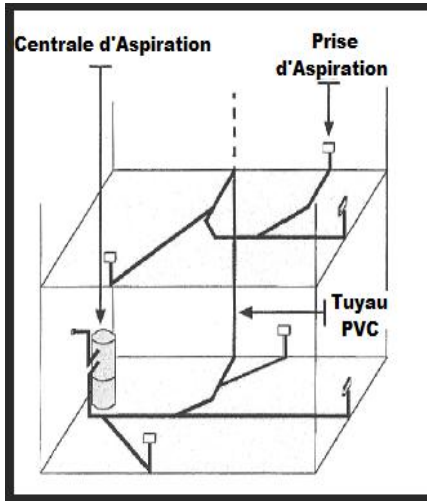

La centrale d'aspiration a été conçue et élaborée pour le raccordement des installations d'aspiration centrale dans les habitations.

Cet appareil est raccordé aux tubes PVC qui desservent les plusieurs locaux. Dans les extrémités des tubes on installe les prises d'aspiration, auxquelles on raccorde les accessoires de nettoyage. La centrale sert exclusivement à l'aspiration de la poussière et d'objets solides de petite dimension.

Ne peut pas être utilisée pour aspirer du matériel humide, inflammable, etc., car la tuyauterie pourrait être obstruée ou même l'aspirateur.

Modo d'activation

L'activation ou la désactivation de la centrale d'aspiration s'effectuent moyennant le raccordement d'un tuyau à une des prises d'aspiration.

Pour cette raison, il est nécessaire de préparer un circuit électrique avec connection à chaque une des prises d'aspiration.

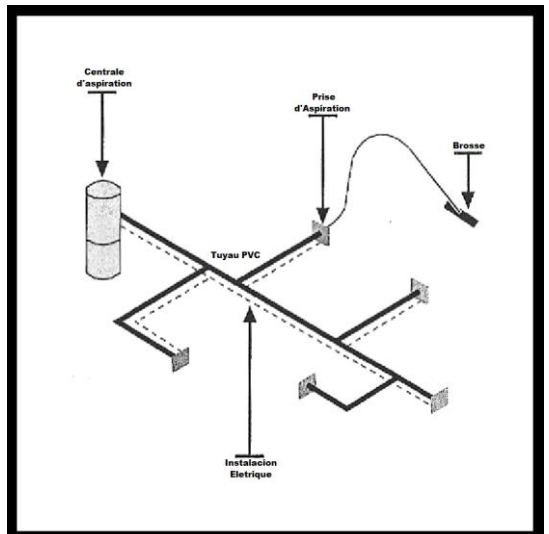

INSTALLATION

La centrale d'aspiration doit être installée dans des locaux de service protégés (ex: cellier, garage) contre l'humidité et les variations de température.

Le local d'installation doit être suffisamment ample et illuminé pour permettre toute intervention d'entretien sur la centrale.

Instructions d'installation

La fixation s'effectue moyennant : la fixation du support avec bouchons et vis.

Les figures à côté indiquent comment doit être fixé le support.

La centrale d'aspiration doit être fixée dans un mur, à une hauteur permettant ôter le réceptacle de poussière et remplacer le filtre.

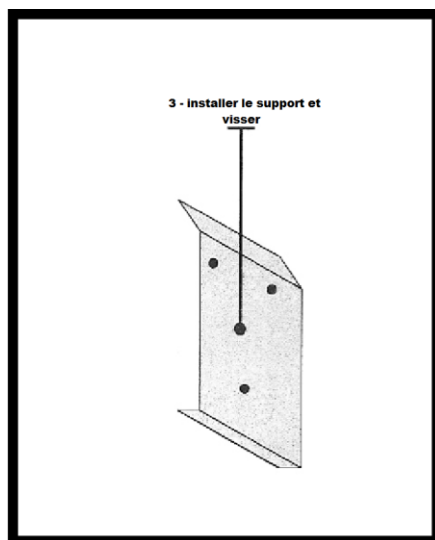
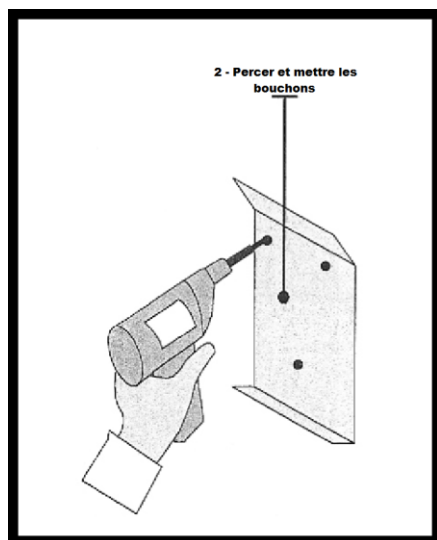
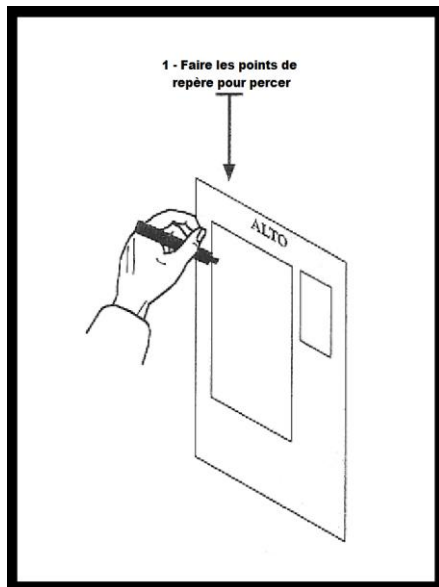

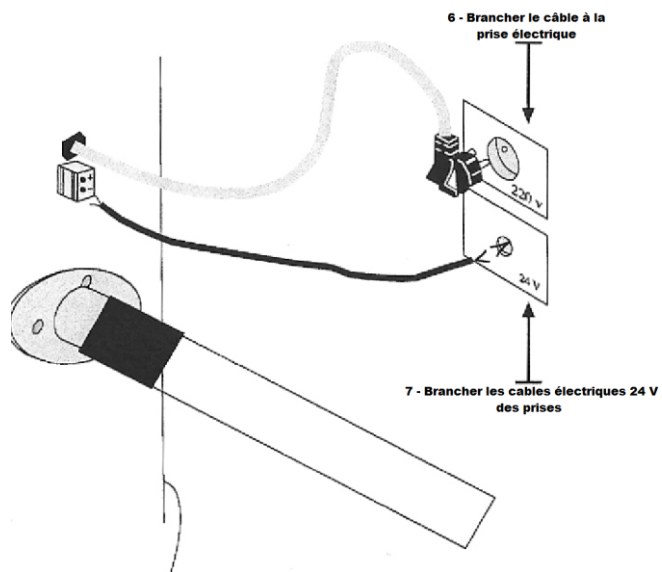
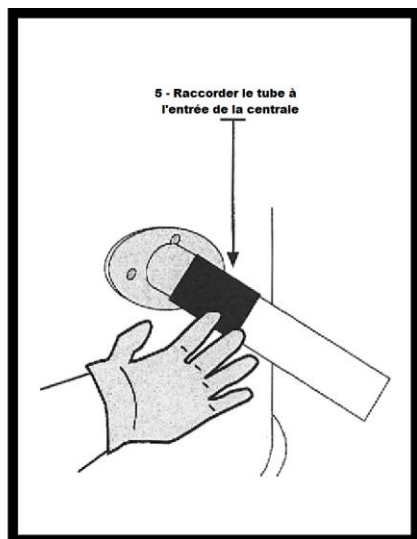
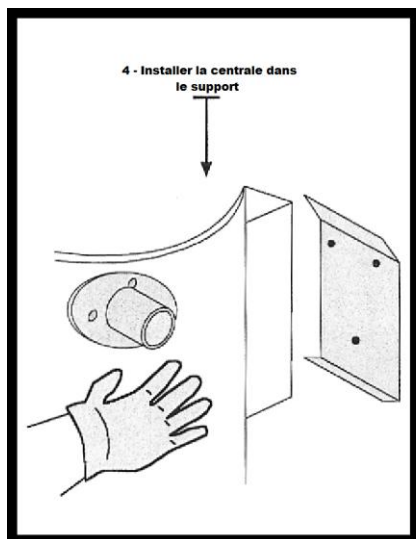

NETTOYAGE DU FILTRE

Le filtre peut être utilisé plus souvent aspirant la saleté de la surface filtrante avec la même centrale d'aspiration.

Raccorder l'accessoire avec
l'ouverture réduite

Aspirer les parties sales du
filtre

Vérifiez qu'il n'y a
pas de fissures

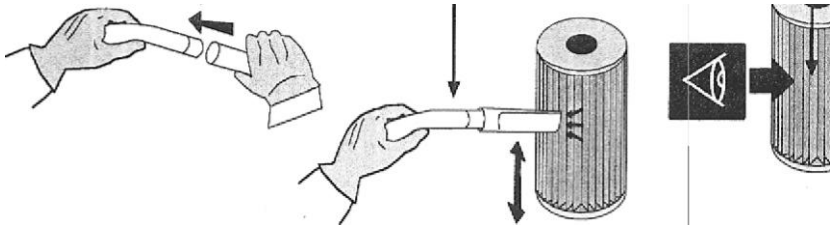

REEMPLACEMENT DU SAC

(S'applique exclusivement aux modèle 50/100)

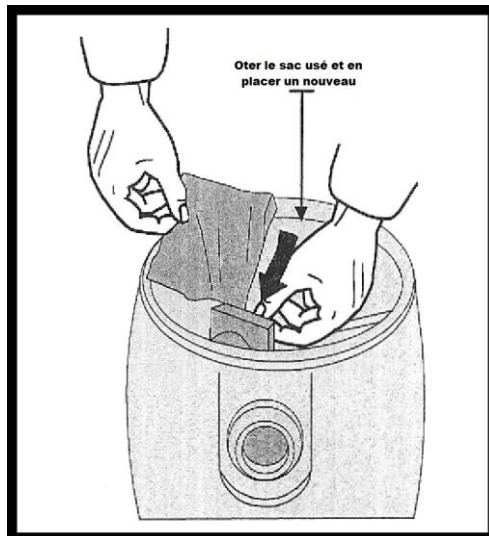

REPLACEMENT DU FILTRE

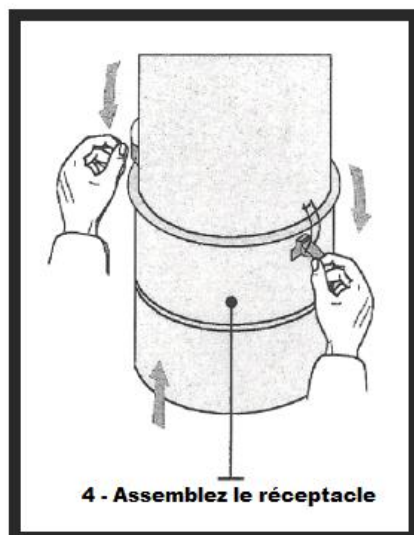
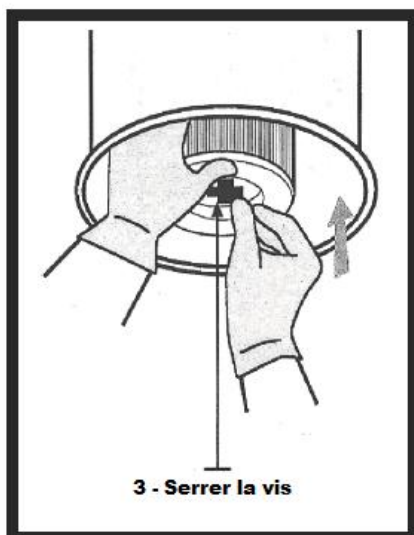
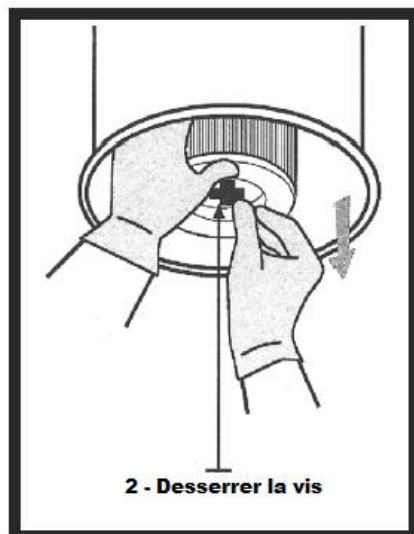
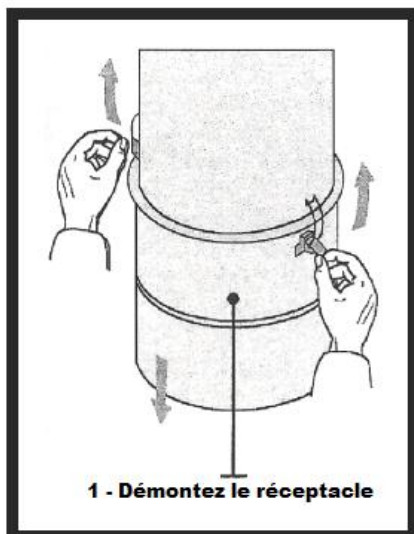

ENTRETIEN

Pour assurer le bon fonctionnement de la centrale d'aspiration, effectuez les opérations suivantes :
Avant d'effectuer toute opération d'entretien, débranchez les câbles électriques.

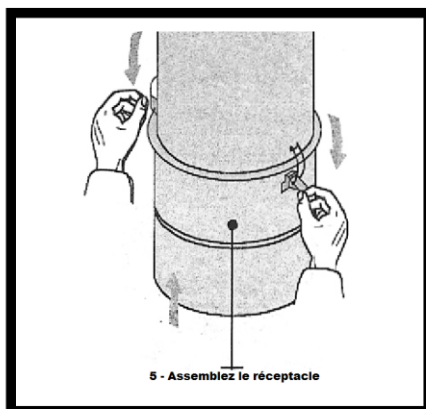
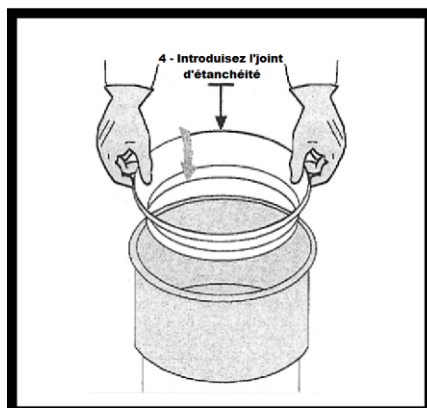
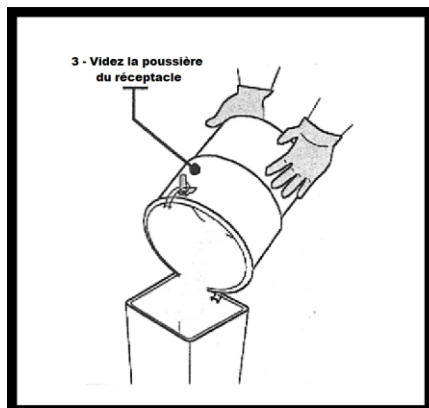
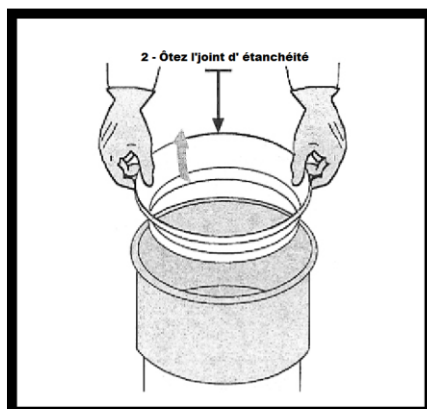
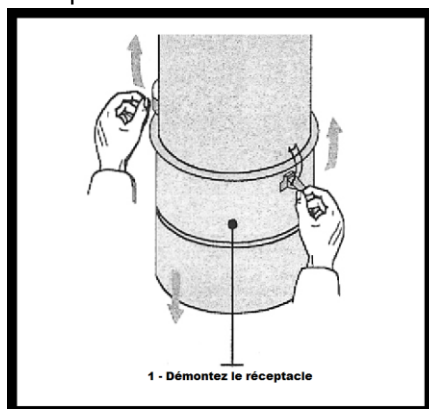

RESOLUTION DE QUELQUES PROBLÈMES QUE VOUS POUVEZ RENCONTRER AVEC VOTRE CENTRALE D'ASPIRATION

La Centrale d'Aspiration ne fonctionne pas :

- a) Vérifiez si la machine est branchée à l'alimentation électrique.
- b) Vérifiez le joint électrique de votre habitation.
- c) Vérifiez la connection de la centrale d'aspiration et le voltage de l'installation électrique.
- d) Vérifiez la prise d'entrée en vous certifiant que les bornes fonctionnent correctement.
- e) Vérifiez si l'alimentation électrique arrive à la prise où la machine est branchée.
- f) Pressez l'interrupteur du disjoncteur-protecteur.

La Centrale d'Aspiration ne s'arrête pas :

- a) Vérifiez s'il existe un court-circuit dans les bornes de commande.
- b) Vérifiez si le tuyau est connecté à une prise.
- c) Vérifiez s'il y a des objets en contact avec une prise.

La Centrale d'Aspiration n'aspire pas :

- a) Videz le réceptacle de poussière et nettoyez le filtre.
- b) Vérifiez si le réceptacle et le cône se trouvent scellés et correctement fixés dans le bon positionnement.
- c) Vérifiez si toutes les prises d'aspiration ont une bonne étanchéité.
- d) Vérifiez s'il y a des objets à l'intérieur du tuyau pouvant bloquer l'air. Ne coupez pas le tuyau.
- e) Vérifiez si la tuyauterie est obstruée, pour cela, essayez toutes les prises de votre habitation.
- f) Vérifiez que la prise ou le tuyau ne sont pas coupés.

SI À LA FIN DE TOUTES CES SOLUTIONS VOTRE CENTRALE D'ASPIRATION PRÉSENTE TOUJOURS DES PROBLÈMES, N'HÉSITÉS PAS À NOUS CONTACTER. ON A TOUJOURS À VOTRE DISPOSITION DES TECHNICIENS PRÊS À RÉSOUDRE VOS PROBLÈMES.

